



GNSB "DIDIEJI LELIAI" vykdo kainų apklausą dėl gyvenamųjų namų kvartalo ORAPŪTĖS NUOTEKŲ VALYMO ĮRENGINIAMS PIRKIMO. Su geriausią pasiūlymą pateikusių tiekėju bus sudaroma pirkimo sutartis. Pirkėjas ne PVM mokėtojas.

1. BENDROSIOS NUOSTATOS

- 1.1. GNSB "DIDIEJI LELIAI", juridinio asmens kodas 301113541, adresas korespondencijai Lelių g.5, Lelių k., Klaipėdos raj., LT-91277, (toliau – Pirkėjas), vykdydamas šią kainų apklausą (toliau – Pirkimą) numato įsigyti **ORAPŪTĖ NUOTEKŲ VALYMO ĮRENGINIAMS** (toliau – Prekė) pagal ekonomiškai naudingiausią pasiūlymą.
- 1.2. Pirkėjas skelbia informaciją apie šį pirkimą interneto puslapyje www.didiejileliai.lt, bei siunčia tiesioginius kvietimus potencialiems paslaugų tiekėjams e.paštu, registruodamas adesatus Pasiūlymų protokole.
- 1.3. Tiesioginį ryšį su tiekėjais įgaliotas palaikyti perkančiojo subjekto atstovas, bendrijos pirmininkas Ramūnas Jonutis, tel. 8-683-88007, el.paštas didiejileliai@gmail.com.

2. PIRKIMO OBJKTAS

- 2.1. Numatoma įsigyti VIENĄ orapūtę, kurios tiekiamo oro našumas >162 m³/h prie 400 mbar atitiktų šiuo metu nuotekų valymo šrenginiuose naudojamų 3-jų projektinių orapūčių našumą (>54 m³/h prie 400 mbar x3). Projektinės orapūtės FPZ 40 DH, 50Hz, 2.2kW techninė specifikacija pateikiama pirkimo dokumentų priede Nr. 1. Tiekimo komplekte turi būti oro filtras bei apsauginis slėgio vožtuvai. Gali būti siūlomas daugiau nei vienas prekės variantas.
- 2.2. Tiekėjo paruoštas pasiūlymas turi būti parengtas pagal priedo Nr. 2 reikalavimus.
- 2.3. Prekės pristatymo vieta – GNSB „DIDIEJI LELIAI“, Lelių g. 5, Lelių k., LT-91277 Klaipėdos raj.

3. PASIŪLYMŲ PATEIKIMAS

- 3.1. Pasiūlymas turi būti pateiktas iki **2021-03-05** dienos.
- 3.2. Pasiūlyme nurodoma kaina pateikiami eurais. Apskaičiuojant kainą turi būti atsižvelgta į visus pirkimo sąlygų reikalavimus, turi būti įskaityti visi mokesčiai ir visos Tiekėjo išlaidos, apimančios viską, ko reikia visiškam ir tinkamam pirkimo sutarties įvykdymui.
- 3.3. Pasiūlymas pateikiamas e.pašto adresu didiejileliai@gmail.com

4. PASIŪLYMŲ NAGRINĖJIMAS

- 4.1. Pateiktus pasiūlymus nagrinėja, vertina Komisija, kurią sudaro GNSB „DIDIEJI LELIAI“ valdybos nariai.
- 4.2. Pirkėjas gali nevertinti viso tiekėjo pasiūlymo, jeigu patikrinus jo dalį nustato, kad, vadovaujantis VPĮ reikalavimais, pasiūlymas turi būti atmestas.
- 4.3. Pirkėjas išrenka laimėtoją pagal ekonomiškai naudingiausią pasiūlymą. Ekonomiškai naudingiausiu pasiūlymu laikomas visus Techninės specifikacijos sąlygas atitinkantis mažiausios kainos, ilgiausio garantinio termino, bei ekonomiškiausių eksploatacinių sąnaudų pasiūlymas.
- 4.4. Pirkimo sutarties variantą suderinimui pateikia laimėjęs Tiekėjas.

5. PIRKIMO SĄLYGŲ PRIEDAI

- 5.1. Priedas Nr. 1 „Projektinės orapūtės FPZ 40 DH, 50Hz, 2.2kW techninė specifikacija“.
- 5.2. Priedas Nr. 2 „Pasiūlymo forma“.



PRIEDAS Nr.1

FPZ S.p.A.
 Via F.lli Cervi 16
 20049 Concorezzo - (MB) - ITALIA
 Tel. +39 039 69 09 811
 Fax +39 039 60 41 296
 www.fpz.com

LATERAL CHANNEL BLOWERS - COMPRESSORS
SCL 20DH / 30DH / 40DH
MOR RANGE
 SN 2316-2 1/2

TECHNICAL CHARACTERISTICS

- Aluminium alloy construction
- Smooth operation
- High efficiency Impeller
- Maintenance free
- Mountable in any position

OPTIONS

- Special voltages (IEC 38)
- Surface treatments

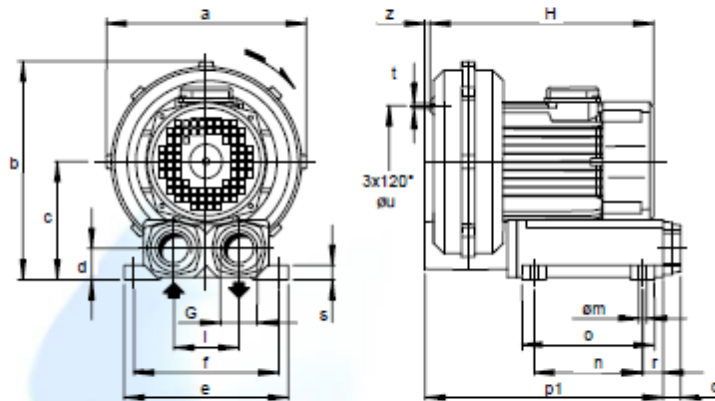

Dimensions in mm.
 Dimensions for reference only

Model	a	b	c	d	e	f	G	l	m	n	o	p1	q	r	s	t	u	z
20DH	290	310	165	45	230	210	G 1" ¼	90	10	150	195	355	18	45	20	M6	150	8
30DH	320	347	187	53	270	245	G 1" ½	105	10	185	235	420	18	55	20	M6	180	17
40DH	350	370	195	53	270	245	G 1" ½	105	10	185	235	440	18	55	20	M8	225	-

Model	Maximum flow m³/h		Installed power kW		Maximum differential pressure Δp hPa (mbar)		Noise level Lp dB (A) ⁽¹⁾		Overall dimensions H mm	Weight Kg
	50 Hz 2900 rpm	60 Hz 3500 rpm	50 Hz 2900 rpm	60 Hz 3500 rpm	50 Hz 2900 rpm	60 Hz 3500 rpm	50 Hz 2900 rpm	60 Hz 3500 rpm		
20DH	70	82	0.75	0.9	300	300	64.7	67.7	350	20.0
			1.1	1.3	350	350	65.0	68.0		
30DH	100	118	1.1	1.3	350	350	67.7	69.7	350	26.5
			1.5	1.75	400	400	68.0	70.0		
40DH	140	165	2.2	2.55	400	350	71.7	74.7	415	34.0
			3.0	3.0	500	500	72.0	75.0		

(1) Noise measured at 1 m distance with inlet and outlet ports piped, in accordance to ISO 3744

- For proper use, the blower should be equipped with inlet filter and safety valve; other accessories available on request.
- Ambient temperature from -15° to +40°C.
- Specifications subject to change without notice.

Gyvenamųjų namų savininkų bendrija „Didieji Leliai“

Adresas korespondencijai
 Lelių g.5, Lelių k.,
 LT-91277 Klaipėdos raj.

didiejileliai@gmail.com
 www.didiejileliai.lt
 Tel +370 683 88007
 J/k 301113541

LT64 7044 0600 0616 6497
 AB SEB bankas
 SWIFT CBVILT2X



LATERAL CHANNEL BLOWERS - COMPRESSORS
SCL 20DH / 30DH / 40DH
MOR RANGE
SN 2316-2 2/2

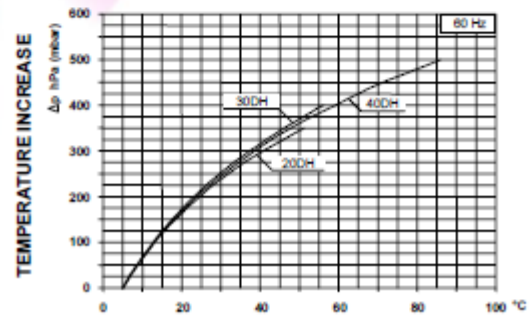
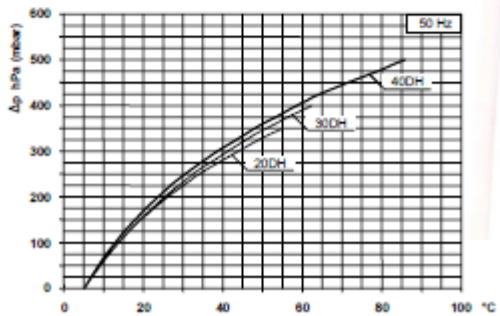
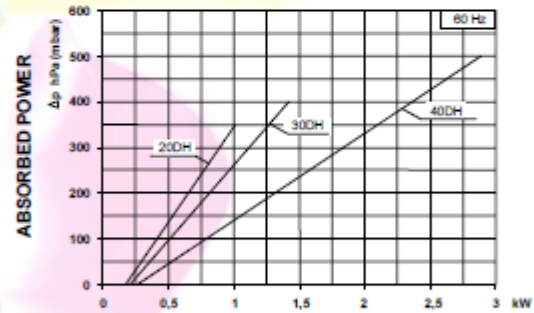
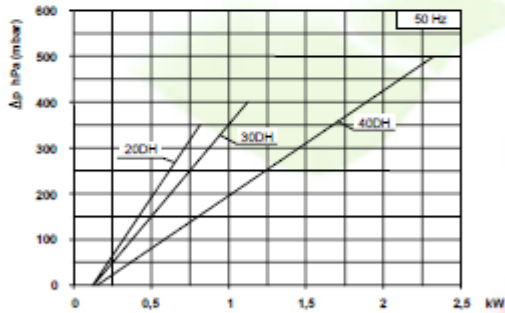
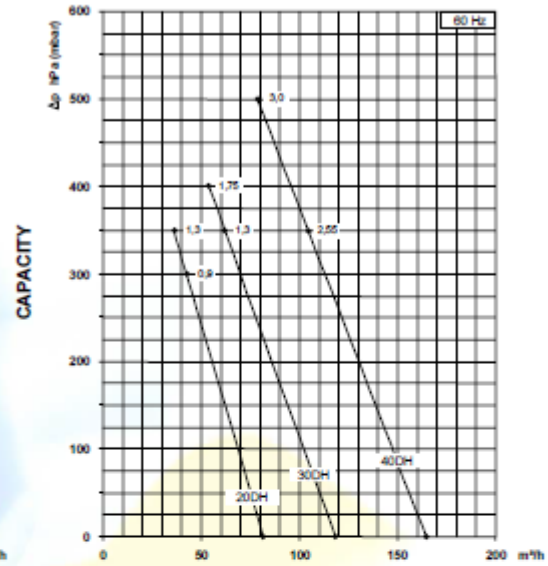
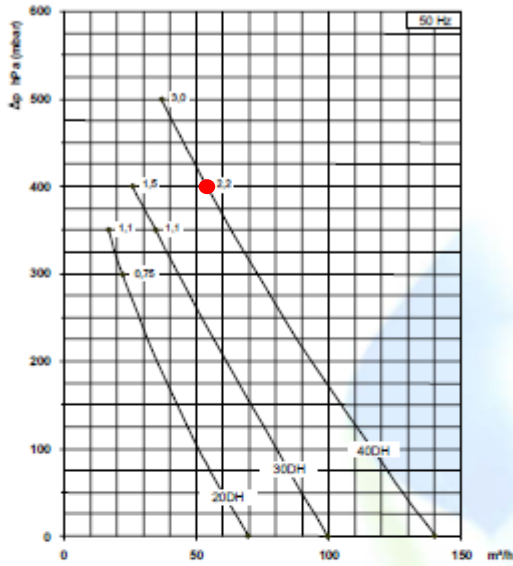

Curves refer to air at 20°C temperature and 1013 mbar (abs) atmospheric pressure measured at Inlet port.
Values for flow, power consumption and temperature rise: +/-10% tolerance.
Data can change without prior notice.

Gyvenamųjų namų savininkų bendrija „Didieji Leliai“

Adresas korespondencijai
Lelių g.5, Lelių k.,
LT-91277 Klaipėdos raj.

didiejileliai@gmail.com
www.didiejileliai.lt
Tel +370 683 88007
J/k 301113541

LT64 7044 0600 0616 6497
AB SEB bankas
SWIFT CBVILT2X

PASIŪLYMAS
DĒL ORAPŪTĒS NUOTEKŲ VALYMO ĮRENGINIAMS PIRKIMO
 2021- - Nr. _____

Tiekėjo pavadinimas	
Įmonės kodas	
PVM kodas	
Tiekėjo adresas	
Už pasiūlymą atsakingas asmuo	
Telefono numeris	
El. pašto adresas	

Šiuo pasiūlymu pažymime, kad sutinkame su visomis pirkimo sąlygomis.

TIEKĖJAS siūlo šias prekes:

Eil. Nr.	Prekės	Kaina, Eur (su PVM)
1.	Orapūtė (<i>gamintojas, modelis, kilmės šalis</i>)	

1.	Tiekimo terminas	
2.	Metinės aptarnavimo sąnaudos (jei taikoma)	
3.	Garantijos terminas	

 (V.Pavardė)

 (Parašas)

Pasiūlymą siūsti e.pašto adresu: didiejileliai@gmail.com